



L'INNOVANT COFFRAGE PRÉFABRIQUÉ
POUR ESCALIERS SUR MESURE EN BÉTON

Formulaire de demande

Formes de escaliers (cocher la forme et la direction désirée)

droite

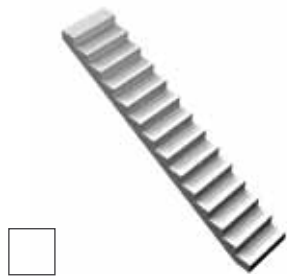

½ tournant

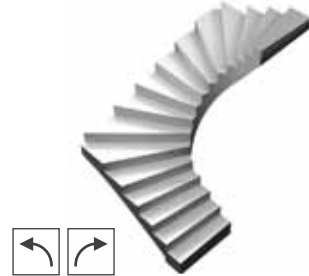

½ tournant avec palier de repos



¼ tournant



¼ tournant bas

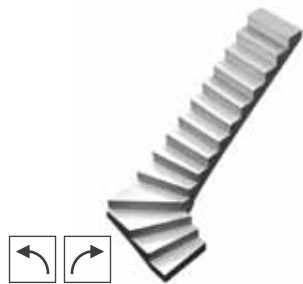

¼ tournant haut

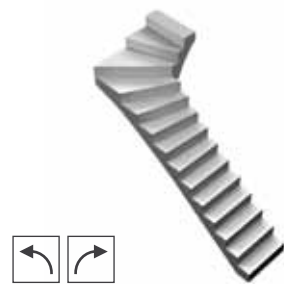

en colimaçon large

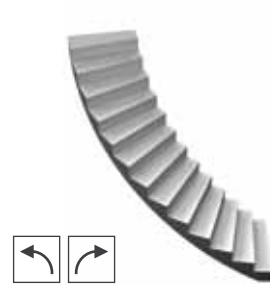

en colimaçon étroit

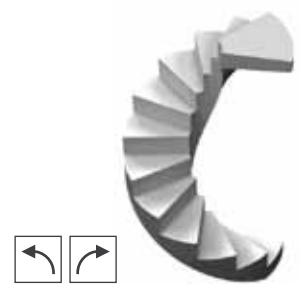

Marche de départ et marche d'arrivée (cocher la version désirée)

avec marche d'arrivée

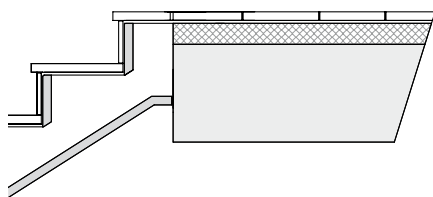

marche d'arrivée reposante

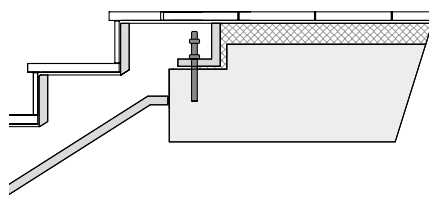

sans marche d'arrivée

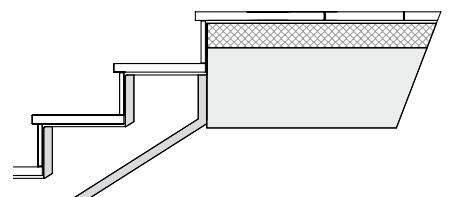

marche de départ plate

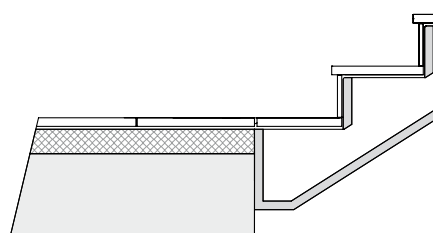

marche de départ haussé

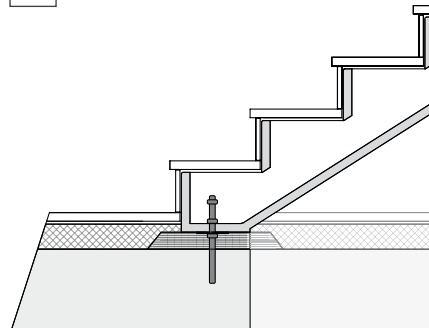

marche d'entrée reposante

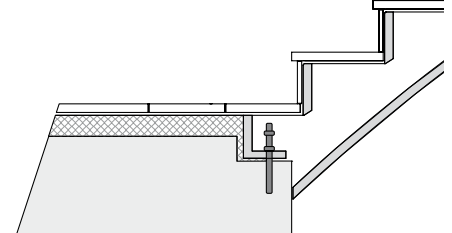

Mesures (prière de coter exactement en mm)

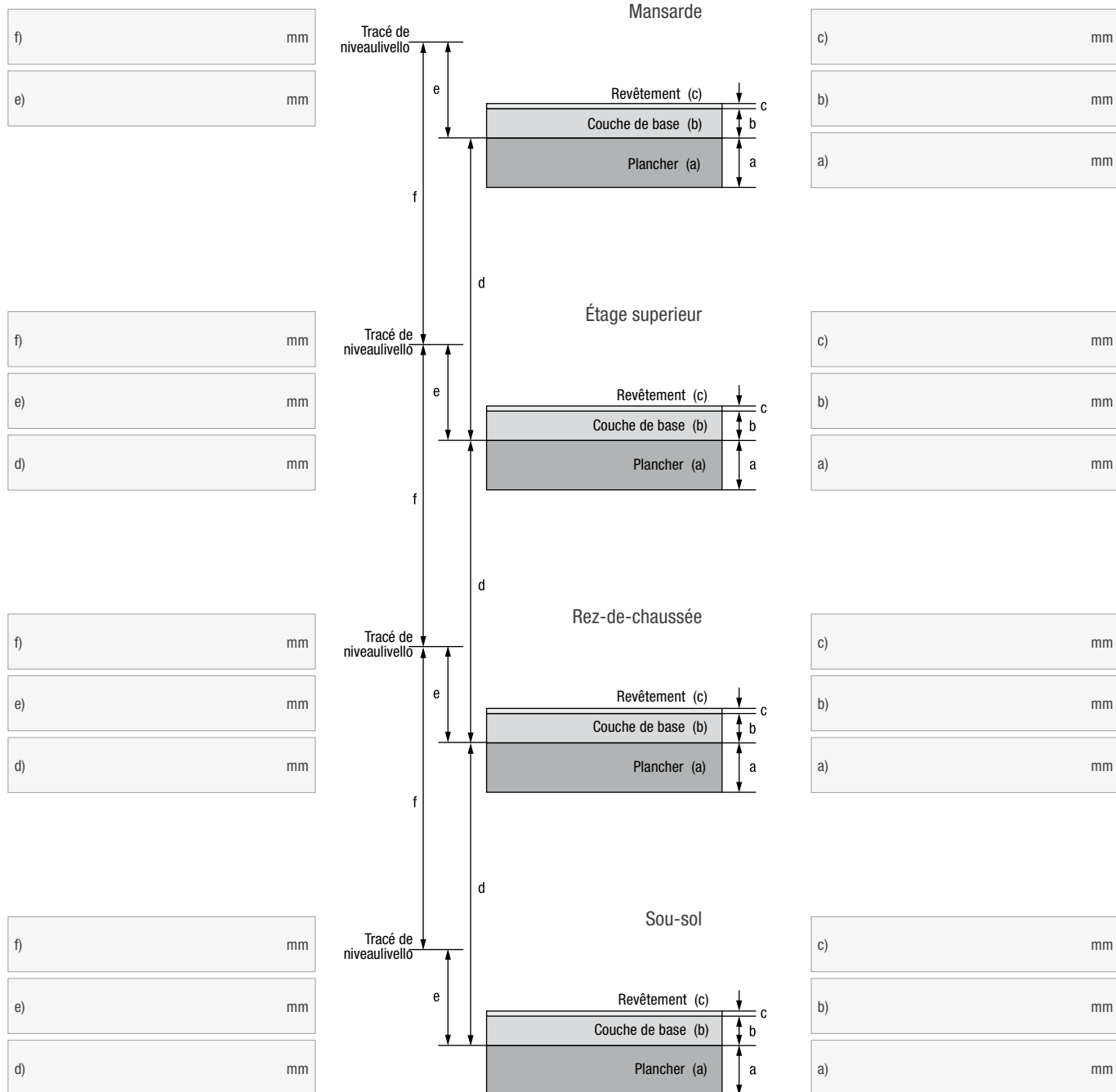

Mesures marche et contremarche (prière de coter exactement en mm)

- Bois
- Pierre
- Carrelage
- Autres _____

a) _____ mm

b) _____ mm

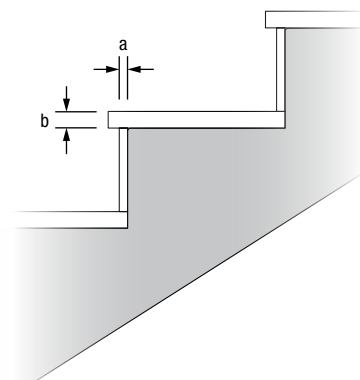

Plan d'escalier avec ouverture du plancher (prière de coter exactement en mm)

Contacts

Appel _____

Nom d. famille _____

Prénom _____

L'entreprise _____

Adresse _____

Code postal, localité _____

Pays _____

Tel. _____ Fax _____

E-Mail _____ Web _____

Veulliez envoyer cet formulaire rempli
(pages internes + page arriere) a:

FAX: +39 0471 620 676

ou

E-Mail: info@scawo.com

Votre données personnel nous permettent de vous
offrir les services demandés et seront traité en
conformité avec le décret legislative italien n°196/2003



Metallconcept GmbH

39058 Sarnthein/Sarentino (BZ) - Handwerkerzone 31 Zona Artigianale - Südtirol / Alto Adige Italy
Tel. +39 0471 623 665 - Fax +39 0471 620 676 - info@scawo.com - www.scawo.com