



DIE INNOVATIVE FERTIGSCHALUNG  
FÜR BETONTREPPEN NACH MASS

Anfrageformular

**Treppenformen** (gewünschte Form und Laufrichtung ankreuzen)

Gerade

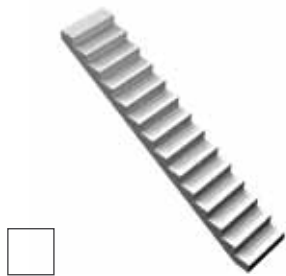

Halbgewendelt

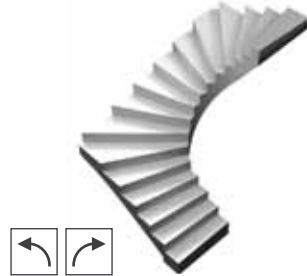

Halbgewendelt Podest



Viertelgewendelt

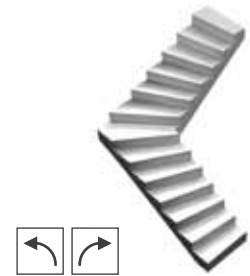

im Eintritt viertelgewendelt

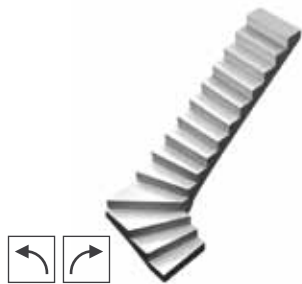

im Austritt viertelgewendelt

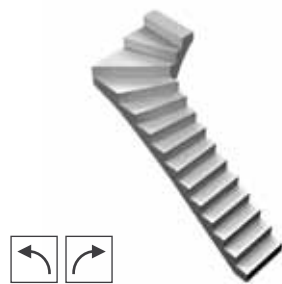

Wendeltreppe weit

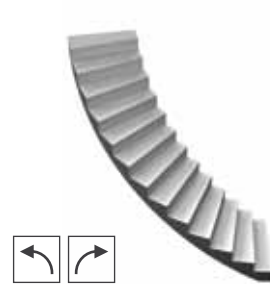

Wendeltreppe eng

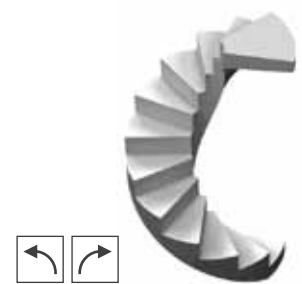

**Antritts- und Austrittsstufen** (bitte gewünschte Ausführung ankreuzen)

Mit Austrittsstufe

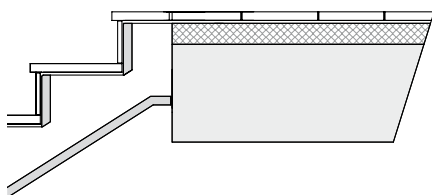

Austrittsstufe aufliegend

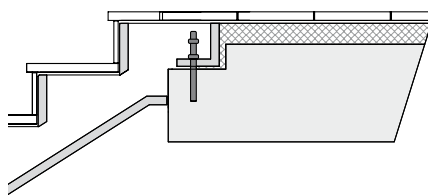

Ohne Austrittsstufe

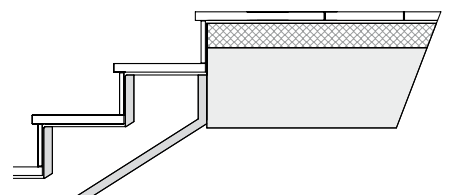

Mit Vorlagenstufe

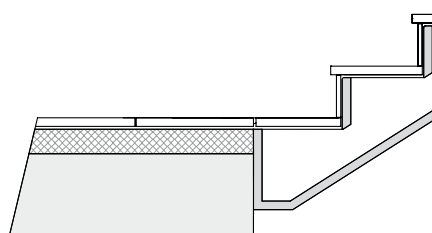

Antrittsstufe aufstehend

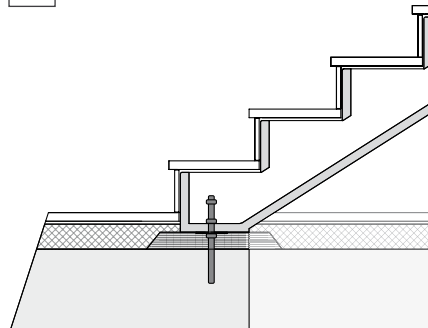

Antrittsstufe aufliegend

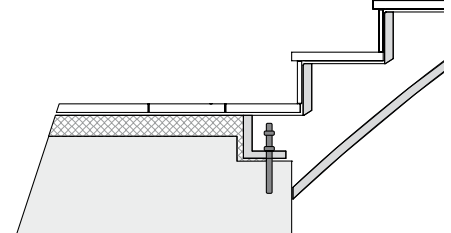

**Bemaßung** (bitte tragen Sie die Maße genau und in mm ein)

f)	mm
e)	mm

f)	mm
e)	mm
d)	mm

f)	mm
e)	mm
d)	mm

f)	mm
e)	mm
d)	mm

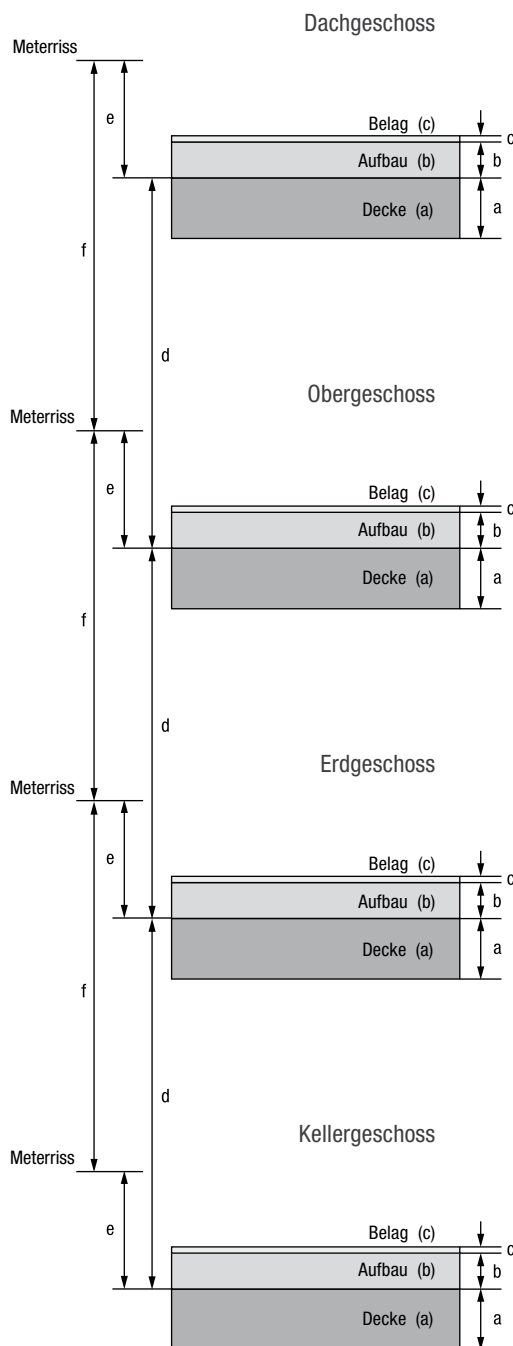

c)	mm
b)	mm
a)	mm

c)	mm
b)	mm
a)	mm

c)	mm
b)	mm
a)	mm

c)	mm
b)	mm
a)	mm

**Bemaßung Tritt und Setzstufe** (bitte tragen Sie die Maße genau und in mm ein)

Holz

Stein

Fliese

Andere \_\_\_\_\_

a)	mm
b)	mm

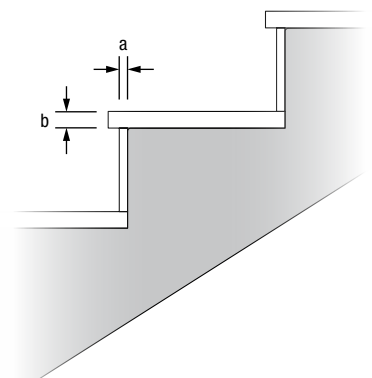

**Treppengrundriss mit Deckenöffnung** (Bitte genau bemaßen in Millimeter)



**Kontaktdaten**

Anrede \_\_\_\_\_  
Nachname \_\_\_\_\_  
Name \_\_\_\_\_  
Unternehmen \_\_\_\_\_  
Adresse \_\_\_\_\_  
PLZ, Ort \_\_\_\_\_  
Land \_\_\_\_\_  
Tel. \_\_\_\_\_ Fax \_\_\_\_\_  
E-Mail \_\_\_\_\_ Web \_\_\_\_\_

Bitte senden Sie das ausgefüllte Formular  
(Innenseiten + Rückseite) an:

FAX: +39 0471 620 676  
oder  
E-Mail: [info@scawo.com](mailto:info@scawo.com)

Die Bearbeitung Ihrer Daten ist notwendig, um  
unsere wirtschaftliche Tätigkeit auszuführen; sie  
erfolgt unter Beachtung der Bestimmungen des  
Datenschutzkodex D.Lgs. Nr. 196/2003.



**Metallconcept GmbH**

39058 Sarnthein (BZ) - Handwerkerzone 31 - Südtirol - Italy

Tel. +39 0471 623 665 - Fax +39 0471 620 676 - [info@scawo.com](mailto:info@scawo.com) - [www.scawo.com](http://www.scawo.com)